



FENÊTRES EN PROFILÉS REHAU THERMO-DESIGN 70

POUR UNE ISOLATION THERMIQUE RENTABLE ET DES EFFICACE
CONSTRUCTIONS PRIVÉES ET COLLECTIVES

REHAU THERMO-DESIGN 70

ISOLATION RENFORCÉE DES FENÊTRES

L'achat de fenêtres représente en théorie un investissement à vie. Vous qui construisez ou rénovez tenez naturellement à faire le bon choix. Si confort, limitation des coûts et isolation durable font partie de vos priorités, les profilés REHAU Thermo-Design 70 sont faits pour vous.

Excellent coefficient d'isolation.
Confort chaleureux.

Les grandes surfaces vitrées doivent être particulièrement bien isolées sous peine de laisser entrer le froid.

Les fenêtres en profilés REHAU Thermo-Design 70 optimisent votre confort en minimisant ce phénomène

Esthétiques et faciles à entretenir : nos profilés sont dotés d'une surface de haute qualité aux lignes très élégantes.

Un moyen malin d'économiser l'énergie

Avec les fenêtres en profilés REHAU Thermo-Design 70, vous bénéficiez en toutes saisons d'un confort exceptionnel et de factures de chauffage considérablement allégées. Les profilés sont pourvus de plusieurs chambres d'isolation qui minimisent le transfert de chaleur de l'intérieur vers l'extérieur. Résultat : une consommation d'énergie sensiblement réduite et une isolation sans faille qui valent aux profilés REHAU Thermo-Design 70 de satisfaire aux réglementations les plus strictes en matière d'habitations à faible consommation d'énergie.

La solution idéale pour les habitations à faible consommation d'énergie et l'assainissement d'anciens bâtiments

Qu'il s'agisse de la construction ou de la rénovation d'une maison unifamiliale ou d'un projet de grande envergure, la polyvalence des fenêtres en profilés REHAU Thermo-Design 70 vous aidera à concrétiser toutes vos envies. De solides renforts en acier autorisent la réalisation de grandes surfaces vitrées.



Ce sigle de qualité atteste la qualité REHAU.



Marque de conformité RAL pour les profilés de fenêtres en matière plastique



Un excellent design et une qualité des plus élevées sont les deux labels qualité de REHAU.

Tous les avantages en un coup d'œil :

Fenêtres en profilés REHAU Thermo-Design 70 pour constructions privées et collective

Isolation :	Coefficient U_f : 1,3 W/m ² K	Page 4
Profondeur de construction :	70 mm	Page 4
Sécurité anti-effraction :	jusqu'à la classe de résistance 3	Page 9
Affaiblissement acoustique	jusqu'à la classe d'isolation 4	Page 10
Surface :	réalisée dans un matériau de qualité, lisse, étanche et facile à entretenir	Page 11

- Idéales pour les habitations à faible consommation d'énergie et les rénovations axées sur l'efficacité énergétique
- Également disponibles avec les volets REHAU Comfort-Design
- Structure multichambres à rupture thermique
- Pour fenêtres et portes de balcon
- Pour constructions privées et collectives

Système de profilés Thermo-Design 70 plus de REHAU

Isolation: Coefficient U_f : 1,2 W/m²K

- Ce «plus» en isolation thermique est dû au renfort thermique spécial de REHAU, thermostabil, à rupture thermique.



MIEUX ISOLER

POUR LIMITER LE GASPILLAGE D'ÉNERGIE

Le bien-être à petit prix

Voilà une proposition bien alléchante... Qu'il pleuve ou qu'il vente, les fenêtres en profilés REHAU Thermo-Design 70 transforment votre intérieur en véritable oasis de bien-être. Grâce à leur parfaite isolation, elles réduisent considérablement votre consommation d'énergie et vous aident à réaliser des économies. Leur structure multichambres utilise l'air comme isolant hautes performances.

Deux joints assurent en outre une parfaite étanchéité au froid, au vent et à l'humidité. Tous ces éléments contribuent à doter les profilés REHAU Thermo-Design 70 d'un remarquable coefficient de transmission thermique de 1,3 W/m²K et en font un choix évident pour la construction d'habitations à faible consommation d'énergie et les rénovations axées sur l'efficacité énergétique.

Rupture thermique thermoblock
La chambre à air supplémentaire aménagée entre le renfort et le profilé d'ouvrant, couplée à une profondeur de construction idéale de 70 mm, est le gage d'une isolation optimale.
Coefficient d'isolation U_f : 1,3 W/m²K

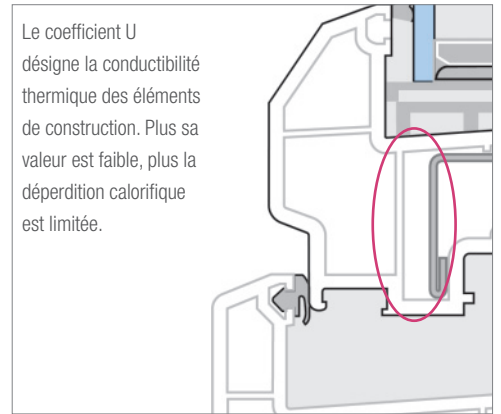

Le coefficient U désigne la conductibilité thermique des éléments de construction. Plus sa valeur est faible, plus la déperdition calorifique est limitée.

Les fenêtres en profilés REHAU Thermo-Design 70 constituent une solution rentable, entraînant une diminution des pertes d'énergie au niveau des fenêtres pouvant atteindre 75 %

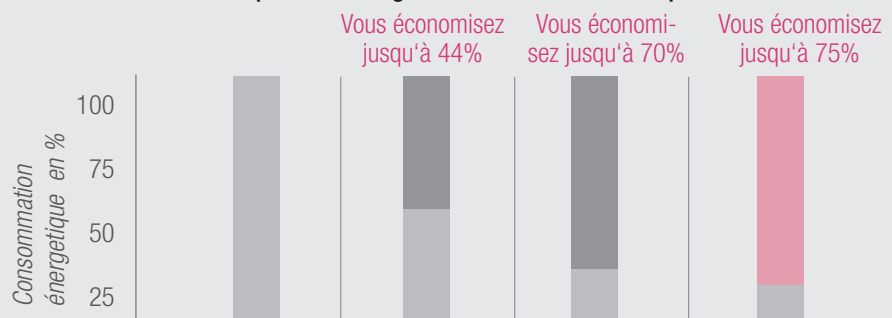

Coefficient U _f (châssis)	2,2	1,9	1,6	1,3
Coefficient U _g (vitrage)	5,8	3,0	1,3	1,1
Coefficient U _w (fenêtre)	4,8**	2,8**	1,5**	1,3**

* Référence : vieille fenêtre en bois = 100 % **Coefficient U de fenêtre (123 x 148 cm) selon la norme DIN EN 10077-1



DES FORMES

EN PARFAITE HARMONIE AVEC VOTRE STYLE DE CONSTRUCTION

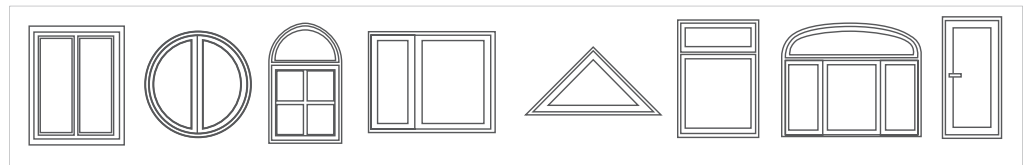

Création d'accents

Ouvertures droites, cintrées ou arrondies... les fenêtres en profils REHAU Thermo-Design 70 s'adaptent à toutes les exigences architecturales. Profils biseautés et croisillons mettent le style

de votre habitation en valeur et en accentuent le cachet.

Afin de répondre aux goûts de chacun, les profils d'ouvrant sont disponibles en deux finitions : biseauté ou en retrait.

Finitions des profils d'ouvrant

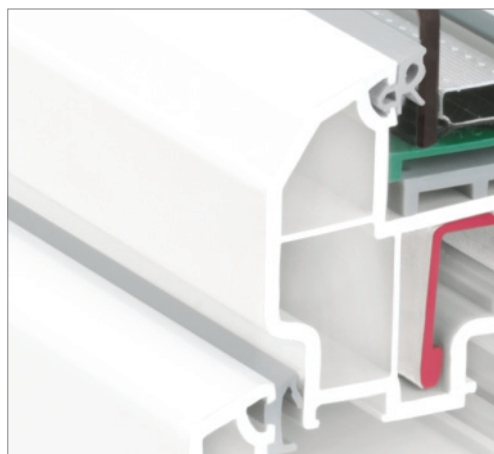

Profilé biseauté

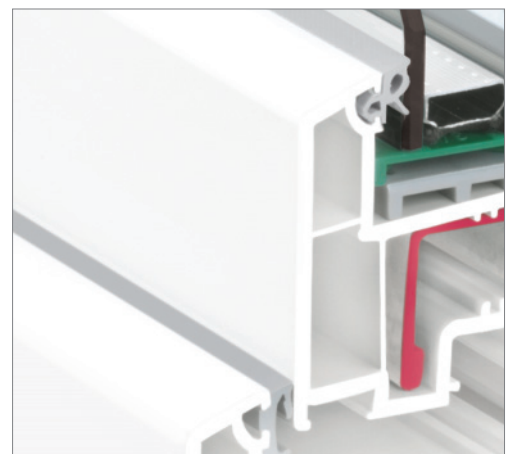

Profilé en retrait

COLORIS

BLANC, LISSE OU STRUCTURÉ

Le choix vous appartient

Les profilés REHAU Thermo-Design 70 ne sont pas seulement disponibles en une multitude de formes, ils se déclinent aussi en de nombreux coloris. En plus du blanc classique, vous avez le choix parmi

une vaste palette de couleurs RAL. Vous ne jurez que par le bois et son bel aspect nervuré ? Dans ce cas, vous apprécierez certainement nos films décors bois plus vrais que nature et leur grande simplicité d'entretien

Structure bois : les décors imitation bois se composent d'un film structuré présentant une haute résistance à la lumière et à l'usure

Laques : disponibles dans la quasi-totalité des couleurs RAL.



Un choix incroyablement étendu adapté à tous les styles

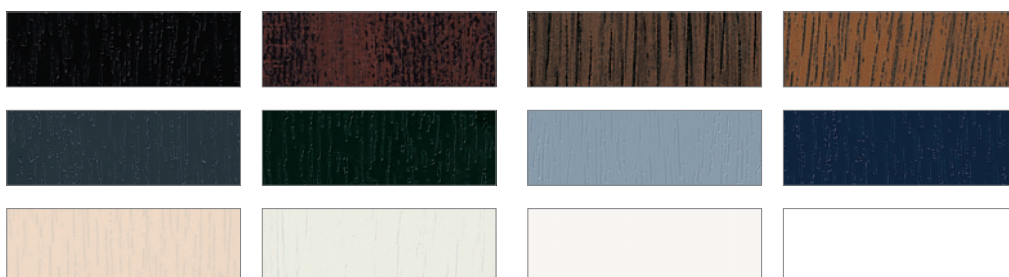

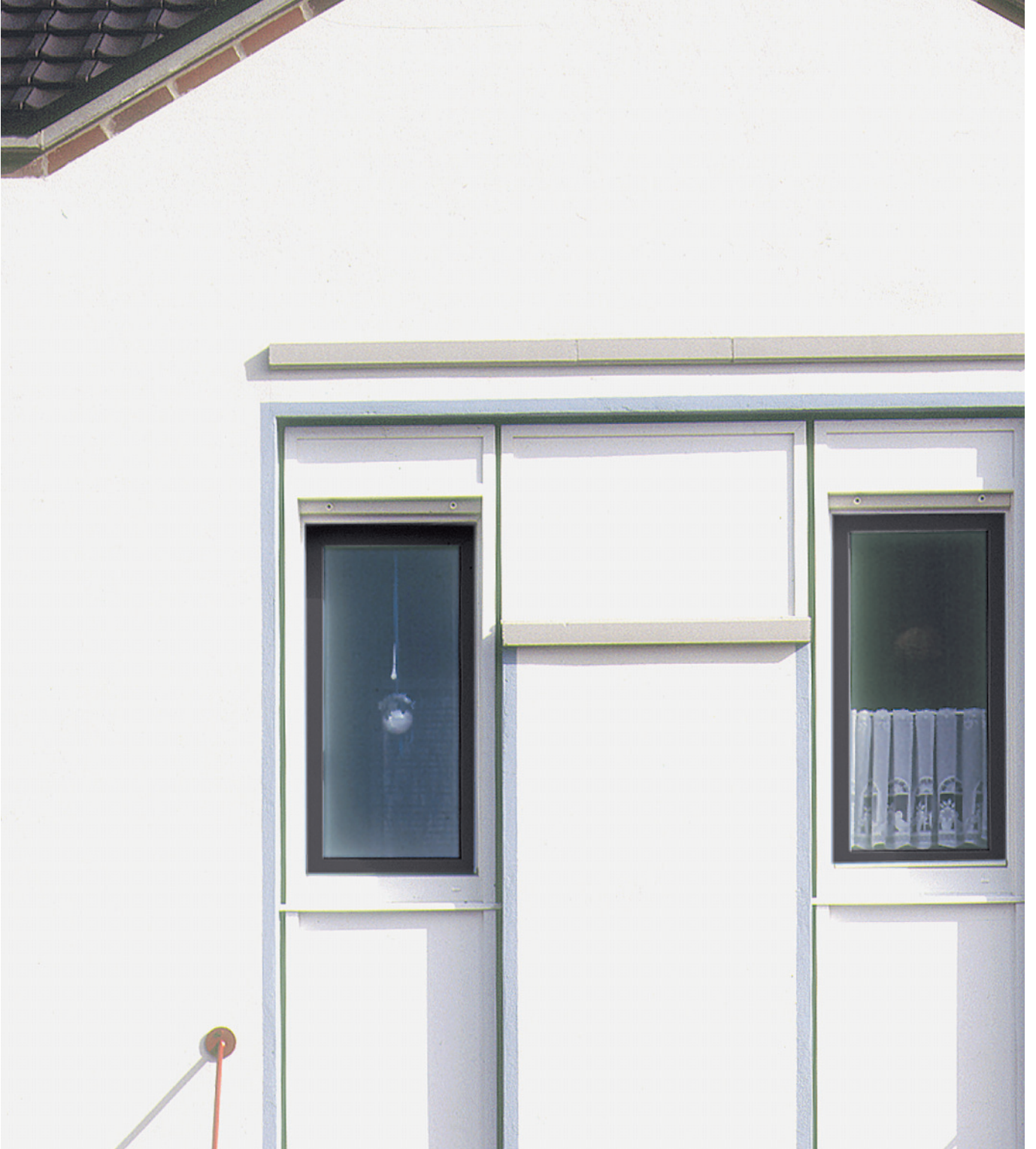

SÉCURITÉ ANTI-EFFRACTION

UNE SÉCURITÉ À VOTRE MESURE



Pour que vous vous sentiez toujours parfaitement en sécurité, la protection anti-effraction de nos fenêtres peut être adaptée en fonction de leur facilité d'accès.

Une protection efficace contre les tentatives d'intrusion

Pour pouvoir se détendre, il faut d'abord se sentir en sécurité. Afin de vous permettre de garder l'esprit tranquille à la maison et ailleurs, nos fenêtres en profilés REHAU Thermo-Design 70 se classent dans diverses catégories de protection anti-effraction (conformément à la norme DIN allemande).

Sécurité de base : Les fenêtres très difficilement accessibles peuvent se contenter d'une protection de base.

Classe de résistance 1 : fenêtres difficilement accessibles. Protection de base contre les agressions physiques telles que coups de pied, coups d'épaule (essentiellement vandalisme). Une protection contre les outils d'effraction courants est intégrée.

Classe de résistance 2 : fenêtres facilement accessibles. Le rôle du dispositif de sécurité consiste à dissuader les cambrioleurs opportunistes de forcer une fenêtre ou une porte fermée au moyen d'un tournevis et d'une pince.

Classe de résistance 3 : fenêtres très facilement accessibles. Une protection supplémentaire est prévue contre l'usage d'un second tournevis et du pied-de-biche.

Les fenêtres et les portes sont les voies d'accès préférées des cambrioleurs. Voilà pourquoi il est primordial de les équiper individuellement d'un dispositif de sécurité adapté.

Chacune de vos fenêtres en profilés REHAU Thermo-Design 70 peut être pourvue de mécanismes de verrouillage et d'autres éléments de sécurité.





UNE ISOLATION PHONIQUE ADAPTÉE À VOS BESOINS



Pour que rien ne vienne troubler votre tranquillité

Votre demeure se doit d'être un oasis de calme, où vous pouvez vous réfugier des bruits extérieurs. Les fenêtres en profilés REHAU Thermo-Design 70 y veillent, même si vous habitez à proximité immédiate de sources de grand bruit. Dans le cas

d'habitations exposées à des sources particulièrement bruyantes, les profilés REHAU Thermo-Design 70 peuvent être adaptés au cas par cas, jusqu'à la classe d'isolation acoustique 4. De quoi vous relaxer totalement, quel que soit le volume du bruit extérieur.

Situation (bruit extérieur)	Niveau sonore maximal recommandé	Coefficient d'isolation* de fenêtre recommandé	Isolation phonique	REHAU Thermo- Design 70
 Zone d'habitation environ 60 dB	Sommeil: 25-30 dB Habitation: 30-35 dB Travail: 35-50 dB	32 dB 25 dB 25 dB	2 1 1	✓ ✓ ✓
 Centre-ville environ 70 dB	Sommeil: 25-30 dB Habitation: 30-35 dB Travail: 35-50 dB	40 dB 35 dB 32 dB	4 3 2	✓ ✓ ✓
 Zone industrielle plus de 70 dB	Sommeil: 25-30 dB Habitation: 30-35 dB Travail: 35-50 dB	45 dB 40 dB 35 dB	5 4 3	✓ ✓

*pics sonores bloqués par la fenêtre

Quel que soit le cas de figure, les fenêtres en profilés REHAU Thermo-Design satisfont aux prescriptions des diverses classes d'isolation acoustique définies par la norme DIN.

UNE LONGUE DURÉE DE VIE

POUR UN PLAISIR QUOTIDIENNEMENT RENOUVELÉ

Longévité, stabilité et facilité d'entretien

Vos fenêtres sont censées vous apporter une satisfaction à long terme moyennant un minimum d'entretien. C'est pour répondre à cette exigence

Les profilés REHAU Thermo-Design 70 sont réalisés avec soin à partir de matériaux de haute qualité. Par son excellente résistance aux intempéries et sa grande facilité d'entretien, le RAU-PVC contribue à la préservation et même à la valorisation de votre habitation.

La surface très lisse et étanche des profilés REHAU Thermo-Design 70 laisse peu de prise aux saletés et se nettoie facilement avec de l'eau, un peu de détergent et un chiffon humide..

que nous fabriquons les profilés de fenêtres REHAU Thermo-Design 70 à partir de matériaux de la plus haute qualité, conjuguant stabilité et facilité d'entretien.



L'emploi de matériaux de première qualité se traduit par une longévité et une stabilité optimales.



La surface hautes performances des profilés facilite le nettoyage.

FENÊTRES EN PROFILÉS REHAU THERMO-DESIGN 70

LE SECRET DES MAISONS OÙ IL FAIT BON VIVRE, POUR LONGTEMPS



Les compétences avant tout

REHAU collabore exclusivement avec des fenêtriers expérimentés, à même de vous conseiller à toutes les étapes de votre projet de construction ou de rénovation, de la conception à la sécurité anti-effraction, en passant par l'isolation thermique et phonique. Vos fenêtres sont fabriquées, livrées et montées exactement selon vos souhaits. Le constructeur reste bien sûr à votre disposition après la pose.

La qualité par l'expérience

REHAU produit des profilés pour fenêtres, portes et façades depuis plus de 40 ans. Innovation, expérience pratique et normes de qualité élevées forment les grands axes de sa philosophie. Les experts de REHAU mettent également à profit les idées de nos départements Équipement technique du bâtiment et Génie civil, domaines où notre entreprise excelle également depuis de nombreuses années. Ces synergies internes et notre étroite collaboration avec les fenêtriers et leur personnel qualifié ont permis à REHAU de devenir l'un des principaux fabricants de systèmes de profilés pour fenêtres, portes et façades.